

# Salon de livre de l'Outaouais

Palais des Congrès de Gatineau  
19 au 22 février 2026

## Catalogue GES



# FORMULE À CONSTRUIRE CHOIX DU MOBILIER



# LINÉAIRE DE BASE

## Salon du Livre de l'Outaouais



### 10'x10'

- + 12x Tablette 1m
- + 1x Rail d'éclairage 3 spot (à l'arrière de l'entête)
- + 1x Entête graphique 117.4375" x 15.5"
- + 3x Table drapée noir 24" x 48" x 30"H
- + 2 xChaises
- + 1x Prise électrique

### 10'x20'

- + 24x Tablette 1m
- + 2x Rail d'éclairage 3 spot (à l'arrière de l'entête)
- + 1x Entête graphique 235.5" x 15.5"
- + 2x Table drapée noir 24" x 48" x 30"H
- + 2x Table drapée noir 24" x 72" x 30"H
- + 2 xChaises
- + 1x Prise électrique

- + 36x Tablette 1m
- + 3x Rail d'éclairage 3 spot (à l'arrière de l'entête)
- + 1x Entête graphique 353.625" x 15.5"
- + 2x Table drapée noir 24" x 48" x 30"H
- + 3x Table drapée noir 24" x 72" x 30"H
- + 2 xChaises
- + 1x Prise électrique

### 10'x30'

- + 48x Tablette 1m
- + 4x Rail d'éclairage 3 spot (à l'arrière de l'entête)
- + 1x Entête graphique 471.75" x 15.5"
- + 2x Table drapée noir 24" x 48" x 30"H
- + 4x Table drapée noir 24" x 72" x 30"H
- + 2 xChaises
- + 1x Prise électrique

### 10'x40'

# LINÉAIRE INTERMÉDIAIRE

# Salon du Livre de l'Outaouais



## 10'x10'

- ✦ 20x Tablette 1m
- ✦ 1x Rail d'éclairage 3 spot (à l'arrière de l'entête)
- ✦ 1x Entête graphique 117.4375" x 15.5"
- ✦ 1x Table 2 niveaux
- ✦ 1x Table dédicace 40" / Tabouret
- ✦ 1x Comptoir caisse 1m x 40"
- ✦ 2x Chaises
- ✦ 1x Prise électrique

## 10'x20'

- ✦ 40x Tablette 1m
- ✦ 2x Rail d'éclairage 3 spot (à l'arrière de l'entête)
- ✦ 1x Entête graphique 235.5" x 15.5"
- ✦ 2x Table 2 niveaux
- ✦ 1x Table dédicace 40" / Tabouret
- ✦ 1x Comptoir caisse 1m x 40"
- ✦ 2x Chaises
- ✦ 1x Prise électrique

- ✦ 60x Tablette 1m
- ✦ 3x Rail d'éclairage 3 spot (à l'arrière de l'entête)
- ✦ 1x Entête graphique 353.625" x 15.5"
- ✦ 2x Table 2 niveaux
- ✦ 2x Table dédicace 40" / Tabouret
- ✦ 1x Comptoir caisse 1m x 40"
- ✦ 2x Chaises
- ✦ 1x Prise électrique

- ✦ 80x Tablette 1m
- ✦ 4x Rail d'éclairage 3 spot (à l'arrière de l'entête)
- ✦ 1x Entête graphique 471.75" x 15.5"
- ✦ 3x Table 2 niveaux
- ✦ 2x Table dédicace 40" / Tabouret
- ✦ 1x Comptoir caisse 1m x 40"
- ✦ 2x Chaises
- ✦ 1x Prise électrique

## 10'x30'

## 10'x40'

# LINÉAIRE BONIFIÉ

## Salon du Livre de l'Outaouais



### 10'x10'

- + 8x Tablette 1m
- + 16x Tablette 1m
- + 2x Cabinet 1m x 1/2m x 24"H / Porte coulissante
- + 1x Rail d'éclairage 3 spot (à l'arrière de l'entête)
- + 1x Projecteur ajustable
- + 1x Entête graphique 117.4375" x 15.5"
- + 1x Panneau graphique 38.125" x 78.75"
- + 1x Cube 1m x 1m
- + 1x Table dédicace 40" / Tabouret
- + 1x Comptoir caisse 1m x 40" / Tabouret
- + 2x Chaises
- + 1x Prise électrique

### 10'x20'

- + 16x Tablette 1m
- + 16x Tablette 1m
- + 5x Cabinet 1m x 1/2m x 24"H / Porte coulissante
- + 2x Rail d'éclairage 3 spot (à l'arrière de l'entête)
- + 1x Projecteur ajustable
- + 1x Entête graphique 235.5" x 15.5"
- + 1x Panneau graphique 38.125" x 78.75"
- + 1x Cube 1m x 1m
- + 2x Table dédicace 40" / Tabouret
- + 1x Comptoir caisse 1m x 40" / Tabouret
- + 1x Table drapée noir 24" x 72" x 30"H
- + 2x Chaises
- + 1x Prise électrique

# LINÉAIRE BONIFIÉ

## Salon du Livre de l'Outaouais



### 10'x30'

- + 28x Tablette 1m
- + 16x Tablette 1m
- + 7x Cabinet 1m x 1/2m x 24"H / Porte coulissante
- + 3x Rail d'éclairage 3 spot (à l'arrière de l'entête)
- + 2x Projecteur ajustable
- + 1x Entête graphique 353.625" x 15.5"
- + 2x Panneau graphique 38.125" x 78.75"
- + 2x Cube 1m x 1m
- + 2x Table dédicace 40" / Tabouret
- + 1x Comptoir caisse 1m x 40"
- + 2x Table drapée noir 24" x 72" x 30"H
- + 1x Prise électrique
- + 4x Chaises

### 10'x40'

- + 36x Tablette 1m
- + 32x Tablette 1m
- + 9x Cabinet 1m x 1/2m x 24"H / Porte coulissante
- + 4x Rail d'éclairage 3 spot (à l'arrière de l'entête)
- + 3x Projecteur ajustable
- + 1x Entête graphique 471.75" x 15.5"
- + 2x Panneau graphique 38.125" x 78.75"
- + 3x Cube 1m x 1m
- + 2x Table dédicace 40" / Tabouret
- + 2x Comptoir caisse 1m x 40"
- + 2x Table drapée noir 24" x 72" x 30"H
- + 1x Prise électrique
- + 4x Chaises

# BONIFICATION DES ENTÊTES

## Salon du Livre de l'Outaouais



Entête bonifiée avec réserve 2834,00\$



Entête bonifiée sans réserve: 2342,00\$

\*\*\*Les dimensions des enseignes sont sujettes à changement. Merci d'attendre la réception de votre plan d'aménagement final avant de commencer la production des visuels.



# MUR DE SLATWALL

## Salon du Livre de l'Outaouais

Il est maintenant possible d'ajouter des sections de slatwall sur les unités centrales.  
Des frais supplémentaires s'ajoutent au frais de base de l'unité centrale. Les murs blancs avec tablette régulière seront remplacés par des murs de slatwall. Ces murs viennent en section de 1m.



### Section de 1m

298,00\$

- + Mur de 1m x 8'(h) fait en slatwall blanc.
- + Le panneau est fait en deux sections.
- + Possibilité d'utiliser les tablettes en entreposage
- + Tablettes et supports GES en sus



# PRÉSENTOIRS VERTICAUX DOUBLE

## Salon du Livre de l'Outaouais



### PRÉSENTOIR 2 1/2m x 96"

2043,00

- + 16x Tablette 1m
- + 4x Projecteur ajustable
- + 4x Cabinet 1m x 1/2m x 24" avec portes coulissantes
- + 2x Panneau graphique (#4) 18.5" x 70.25"



### PRÉSENTOIR 2m x 115"

1828,00\$

- + 16x Tablette 1m
- + 4x Projecteur ajustable
- + 4x Cabinet 1m x 1/2m x 24" avec portes coulissantes
- + 2x Panneau graphique (#5) 77.5" x 13.75"



### PRÉSENTOIR 2 1/2m x 96" / Bibliothèque

2568,00\$

- + 12x Tablette 1m
- + 4x Projecteur ajustable
- + 4x Cabinet 1m x 1/2m x 24" avec portes coulissantes
- + 2x Panneau graphique (#6) 18.5" x 91"

# PRÉSENTOIRS VERTICAUX SIMPLE

## Salon du Livre de l'Outaouais



### PRÉSENTOIR 1m x 96"

1345,00\$

- + 8x Tablette 1m
- + 2x Projecteur ajustable
- + 2x Cabinet 1m x 1/2m x 24" avec portes coulissantes
- + 2x Panneau graphique (#7) 12.625" x 91"

### PRÉSENTOIR 1m x 115"

1178,00\$

- + 8x Tablette 1m
- + 2x Projecteur ajustable
- + 2x Cabinet 1m x 1/2m x 24" avec portes coulissantes
- + 2x Panneau graphique (#8) 38.125" x 13.75"

### PRÉSENTOIR 1m x 96" / Bibliothèque

1794,00\$

- + 6x Tablette 1m
- + 2x Projecteur ajustable
- + 2x Cabinet 1m x 1/4m x 24" avec portes coulissantes
- + 2x Panneau graphique (#9) 12.625" x 91"

## MODULE DE PRÉSENTATION

# Salon du Livre de l'Outaouais



### CUBE 1m x 1m

550,00\$

- Niveau 1 - 1m x 1m x 24" (8 pi.ca.)
- Niveau 2 - 1m x 1m x 8" (3 pi.ca.)
- Section du bas avec 2x portes coulissantes
- 1x Affichette pour identification (#12) 6" x 30"

### TABLE 2 NIVEAUX RÉGULIÈRE

368,00\$

- 2 niveaux de présentation de 26" x 55"

### TABLE 2 NIVEAUX PETITE

368,00\$

- 2 niveaux de présentation de 18" x 38"

### Meuble BD

Sans enseigne 550,00\$

- Niveau 1 - 20" du sol Avec enseigne (38,125 x 25)
- Niveau 2 - 30" du sol 670,00\$
- Hauteur totale de 40"
- 1M de large x 1/2M x 40"

### TABLE COUP DE COEUR

710,00\$

- 2 niveaux de présentation de 26" x 55" (24 pi.ca.)
- 2x Projecteur ajustable
- 1x Panneau graphique (#13) 26.5" x 63.25"  
(La dimension du panneau est de 91"H)
- 1x Panneau graphique (#14) 26.5" x 91"

# COMPTOIR CAISSE

## Salon du Livre de l'Outaouais

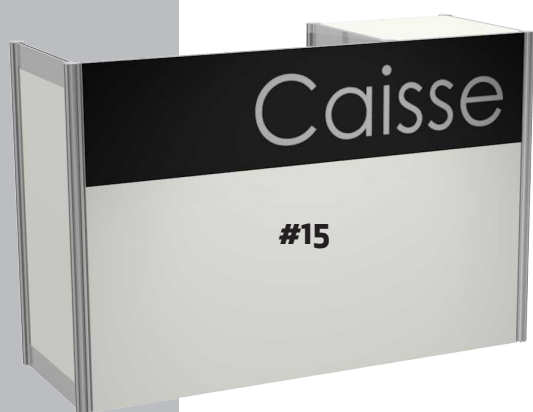

### COMPTOIR CAISSE

648,00\$

- + Section de gauche 1m x 1/2m x 30" / chaise
- + Section de droite 1/2m x 1/2m x 40"  
Avec tablette, porte coulissante et serrure
- + 1x Panneau graphique (#15) 57.25" x 40"



### COMPTOIR CAISSE AVEC FANION

757,00\$

- + Section de gauche 1m x 1/2m x 30" / chaise
- + Section de droite 1/2m x 1/2m x 40"  
Avec tablette, porte coulissante et serrure
- + 1x Panneau graphique (#16) 57.25" x 40"
- + 1x Affichette (#17) 10" x 40"

## COMPTOIR CAISSE DOUBLE

# Salon du Livre de l'Outaouais



#15.2

### COMPTOIR CAISSE DOUBLE

1404,00\$

- Section de gauche 1m x 1/2m x 30" / chaise
- Section du centre 1/2m x 1/2m x 40" Avec tablette, porte coulissante et serrure
- Section de droite 1m x 1/2m x 30" / chaise
- 1x Panneau graphique (#26) 97.5" x 40"



#16.2

### COMPTOIR CAISSE DOUBLE AVEC FANION

1390,00\$

- Section de gauche 1m x 1/2m x 30" / chaise
- Section du centre 1/2m x 1/2m x 40" Avec tablette, porte coulissante et serrure
- Section de droite 1m x 1/2m x 30" / chaise
- 1x Panneau graphique (#26) 97.5" x 40"
- 1x Affichette (#17) 10" x 40"

# COMPTOIR DÉDICACE

## Salon du Livre de l'Outaouais



**COMPTOIR DÉDICACE SIMPLE** 558,00\$

- + 1m x 1/2m x 40" avec tabouret
- + Tablette de présentation 1/2m x 1/2m x 30"
- + 1x Panneau graphique (#18) 38.125" x 16.75"



**COMPTOIR DÉDICACE DOUBLE** 1113,00\$

- + 2m x 1/2m x 40" avec tabouret
- + 2x Tablette de présentation 1/2m x 1/2m x 30"
- + 1x Panneau graphique (#19) 77.5" x 16.75"



**TABLE DÉDICACE 40" / TABOURET** 156,00\$

# PRÉSENTOIRS JEUNESSE

## Salon du Livre de l'Outaouais



#20

### PRÉSENTOIR JEUNESSE 1m x 72" SLATWALL

1512,00\$

- 2X Panneaux 1M Slatwall
- 6x Tablette 1m
- 2x Projecteur ajustable
- 2x Panneau graphique (#20) 12.625" x 67.5"



#21

### PRÉSENTOIR JEUNESSE 2,5m x 72" SLATWALL

2858,00\$

- + 4X Panneaux 1M Slatwall
  - +24x Tablette 1m
  - + 4x Projecteur ajustable
  - + 2x Panneau graphique (#21) 18.5" x 67.5"
- Panneaux de côté en surplus



Dédicace  
#22

### COMPTOIR DÉDICACE SIMPLE / JEUNESSE

514,00\$

- 1m x 1/2m x 30" avec chaise
- Tablette de présentation 1/2m x 1/2m x 24"
- 1x Panneau graphique (#22) 38.125" x 16.75"



### TABLE DÉDICACE JEUNESSE 30"

156,00\$

Chaise incluse

# EXEMPLE D'UN DOCUMENT FOURNI PAR GES

*Après votre sélection*



Exemple d'une réserve avec entête bonifiée

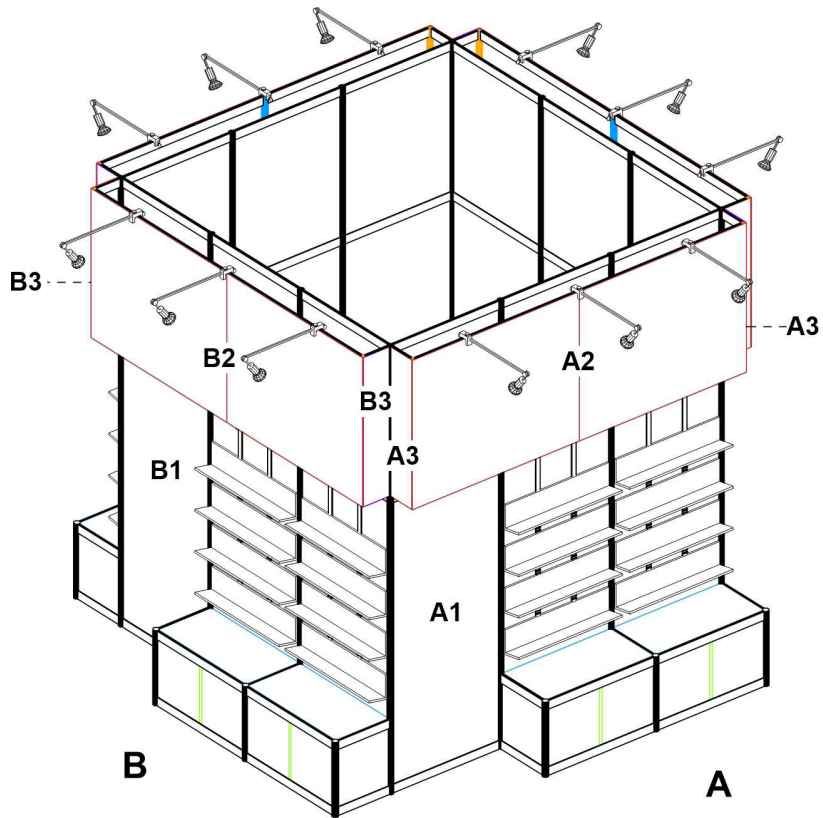

#	DIMENSIONS	QTÉ   QTY
1	38.125" x 91"	3
2	119.25" x 48"	4
3	9.25" x 48"	8

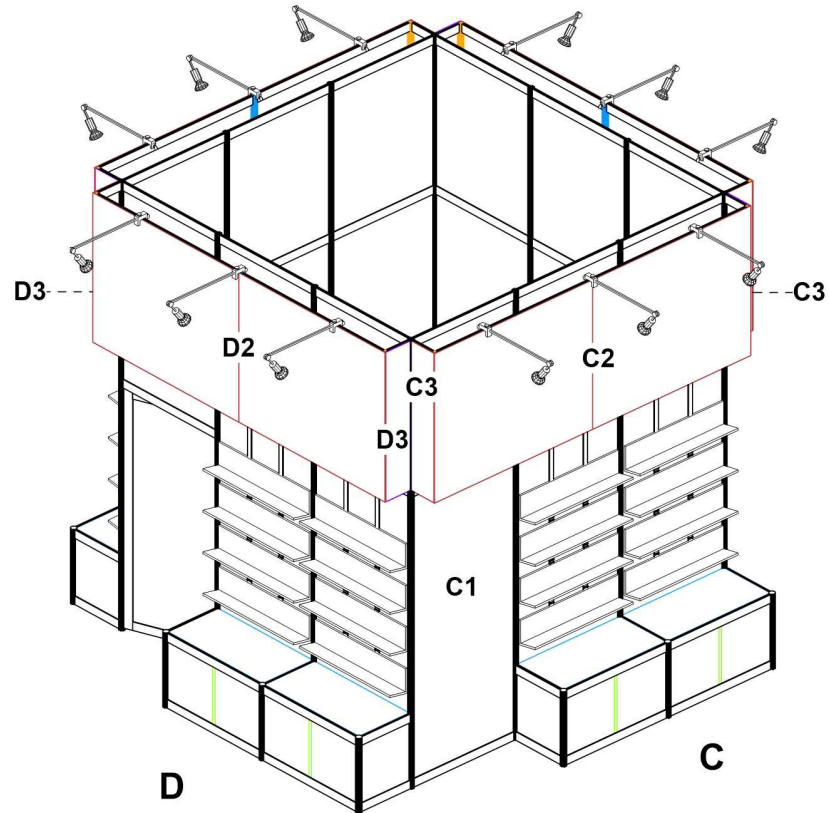

POSITIONNEMENT  
DES GRAPHIQUES



# DIMENSIONS DES GRAPHIQUES

## GRAPHICS DIMENSIONS

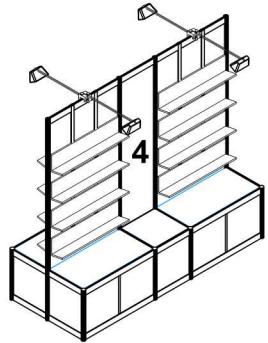

Présentoir double 2 1/2m

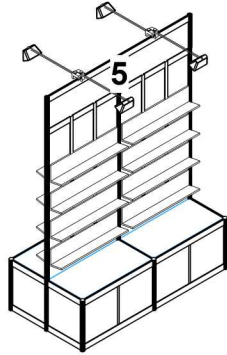

Présentoir double 2m x 115"

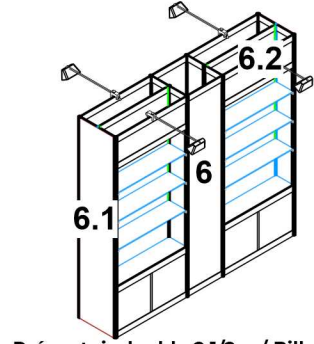

Présentoir double 2 1/2m / Billy

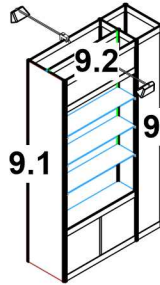

Présentoir simple 1m / Billy

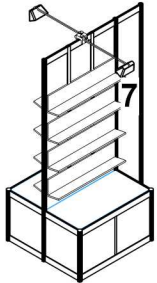

Présentoir simple 1m

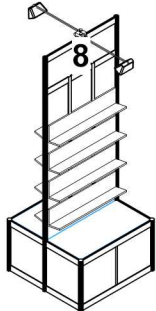

Présentoir simple 1m x 115"

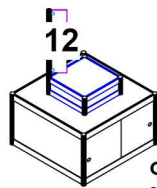

Cube  
1m x 1m

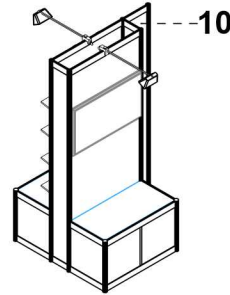

Présentoir 1m TV

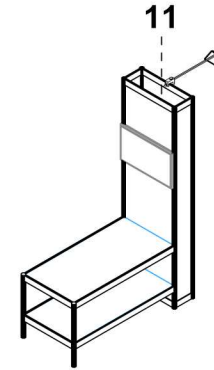

Présentoir Table TV

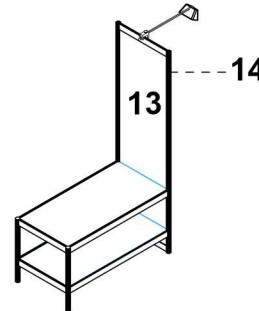
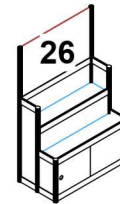

Table coup de coeur  
54" x 26" x 30"



Meuble BD  
1m x 1/2m x 40"

GRAPHIQUES INCLUS  
DANS LA LOCATION DU MEUBLE

#	DIMENSIONS
4	18.5" x 70.25"
5	77.5" x 13.75"
6	18.5" x 91"
7	12.625" x 91"
8	38.125" x 13.75"
9	12.625" x 91"
10	12.625" x 91"
11	26.5" x 91"
12	6" x 30"
13	26.5 x 63.25" <i>(La dimension du panneau est de 91")</i>
14	26.5" x 91"
26	38.125" x 25"

GRAPHIQUES EN OPTION  
FRAIS ADDITIONNELS

#	DIMENSIONS
6.1	19" x 96"
6.2	38.125" x 13.75"
9.1	19" x 96"
9.2	38.125" x 13.75"



SHOW - ÉVÉNEMENT  
LOCATION - LIEU | SALLE  
CLIENT - AMÉNAGEMENT | CLIENT  
BOOTH # | SIZES - # STAND | DIMENSIONS

Salon du livre 2024  
xxx  
xxx  
#XXX / Bonifié avec réserve 40'x50'x12'h

DESIGNER | DESSINATEUR  
REQUESTER | DEMANDEUR  
CITY | VILLE  
FILE | FICHER

xxx  
Catherine Lafrance  
Est - MTL  
xxx

JOB # | CODE SALON  
DATES  
DRAWN ON | DESSINÉ LE  
REVISED ON | RÉVISÉ LE

xxx  
xx-xx 2024  
00/00/2024  
00/00/2024

# DIMENSIONS DES GRAPHIQUES

## GRAPHICS DIMENSIONS

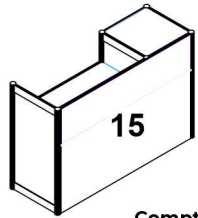

**Comptoir caisse**  
1 1/2m x 1/2m x 40"

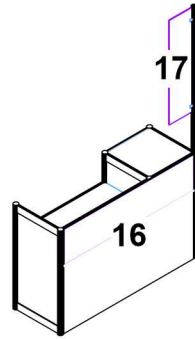

**Comptoir caisse avec fanion**  
1 1/2m x 1/2m x 40"

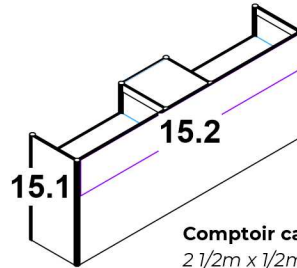

**Comptoir caisse DOUBLE**  
2 1/2m x 1/2m x 40"

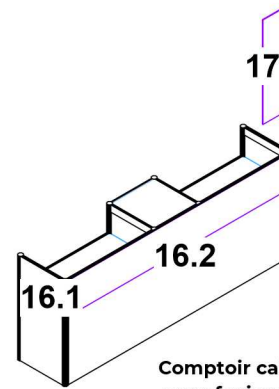

**Comptoir caisse DOUBLE avec fanion**  
2 1/2m x 1/2m x 40"

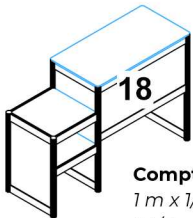

**Comptoir dédicace**  
1 m x 1/2m x 40"  
+ 1/2m x 1/2m x 30"

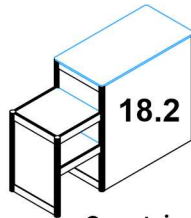

**Comptoir dédicace**  
1 m x 1/2m x 40"  
+ 1/2m x 1/2m x 30"

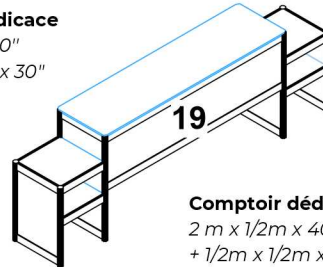

**Comptoir dédicace double**  
2 m x 1/2m x 40"  
+ 1/2m x 1/2m x 30" 2x

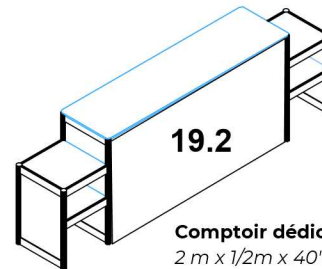

**Comptoir dédicace double**  
2 m x 1/2m x 40"  
+ 1/2m x 1/2m x 30" 2x

**GRAPHIQUES INCLUS**  
DANS LA LOCATION DU MEUBLE

#	DIMENSIONS
15	58.25" x 40"
15.2	97.5" x 40"
16	58.25" x 40"
16.2	97.5" x 40"
17	10" x 40"
18	38.125" x 16.75"
19	77.5" x 16.75"

**GRAPHIQUES EN OPTION**  
FRAIS ADDITIONNELS

#	DIMENSIONS
15.1	19" x 40"
16.1	19" x 40"
18.2	38.5" x 40"
19.2	78" x 40"



**SHOW - ÉVÈNEMENT**  
**LOCATION - LIEU | SALLE**  
**CLIENT - AMÉNAGEMENT | CLIENT**  
**BOOTH # | SIZES - # STAND | DIMENSIONS**

Salon du livre 2024  
xxx  
xxx  
xxx  
#XXX / Bonifié avec réserve 40'x50'x12'h

**DESIGNER | DESSINATEUR**  
**REQUESTER | DEMANDEUR**  
**CITY | VILLE**  
**FILE | FICHER**

xxx  
Catherine Lafrance  
Est - MTL  
xxx

**JOB # | CODE SALON**  
**DATES**  
**DRAWN ON | DESSINÉ LE**  
**REVISED ON | RÉVISÉ LE**

xxx  
xx-xx 2024  
00/00/2024  
00/00/2024

# DIMENSIONS DES GRAPHIQUES

## GRAPHICS DIMENSIONS

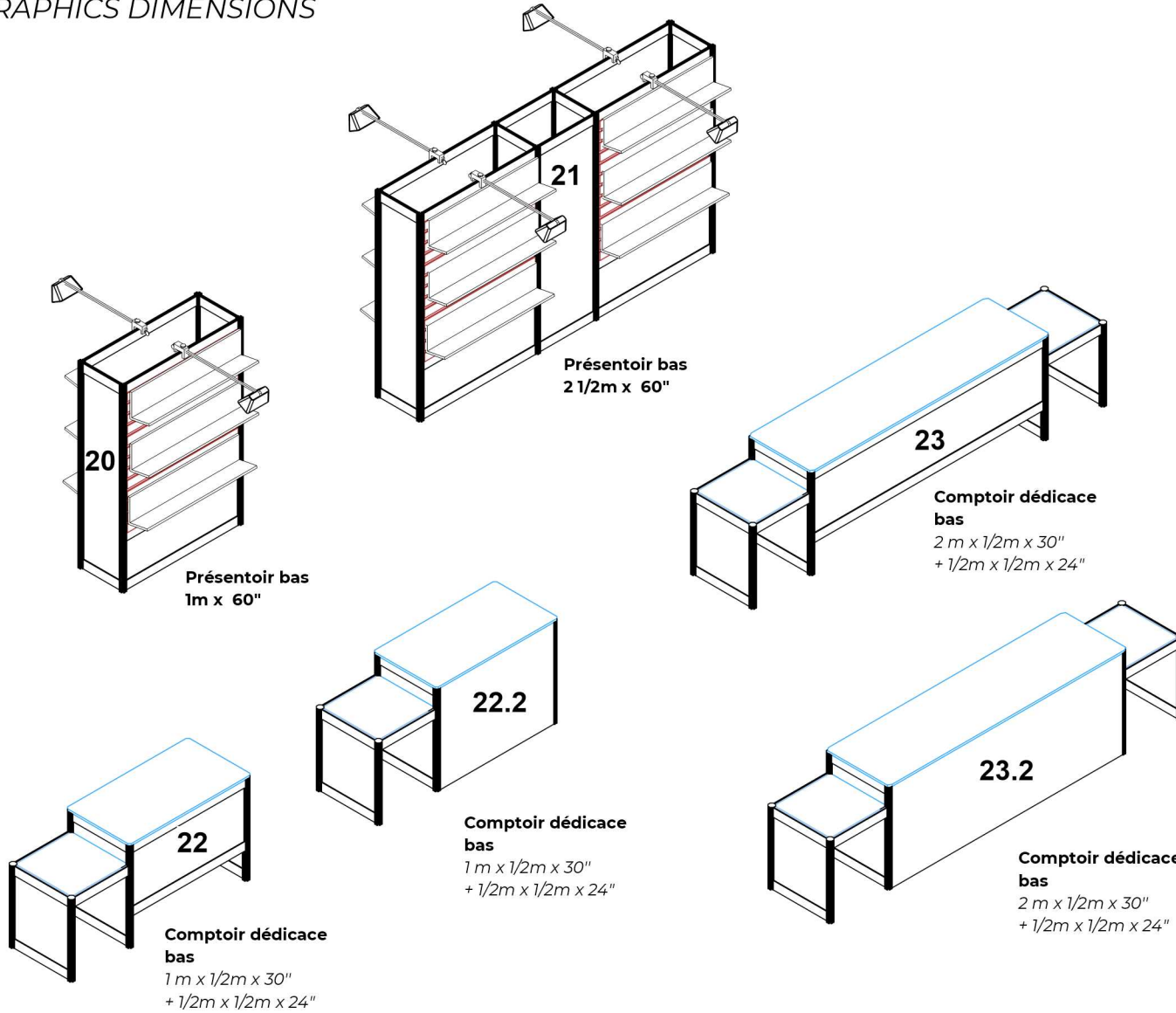

**GRAPHIQUES INCLUS**  
DANS LA LOCATION DU MEUBLE

#	DIMENSIONS
20	12.625" x 55.5"
21	18.5" x 55.5"
22	38.125" x 16.75"
23	77.5" x 16.75"

**GRAPHIQUES EN OPTION**  
FRAIS ADDITIONNELS

#	DIMENSIONS
22.2	38.5" x 30"
23.2	78" x 30"



**SHOW - ÉVÈNEMENT**  
**LOCATION - LIEU | SALLE**  
**CLIENT - AMÉNAGEMENT | CLIENT**  
**BOOTH # | SIZES - # STAND | DIMENSIONS**

Salon du livre 2024  
xxx  
xxx  
#XXX / Bonifié avec réserve 40'x50'x12'h

**DESIGNER | DESSINATEUR**  
**REQUESTER | DEMANDEUR**  
**CITY | VILLE**  
**FILE | FICHER**

xxx  
Catherine Lafrance  
Est - MTL  
xxx

**JOB # | CODE SALON**  
**DATES**  
**DRAWN ON | DESSINÉ LE**  
**REVISED ON | RÉVISÉ LE**

xxx  
xx-xx 2024  
00/00/2024  
00/00/2024

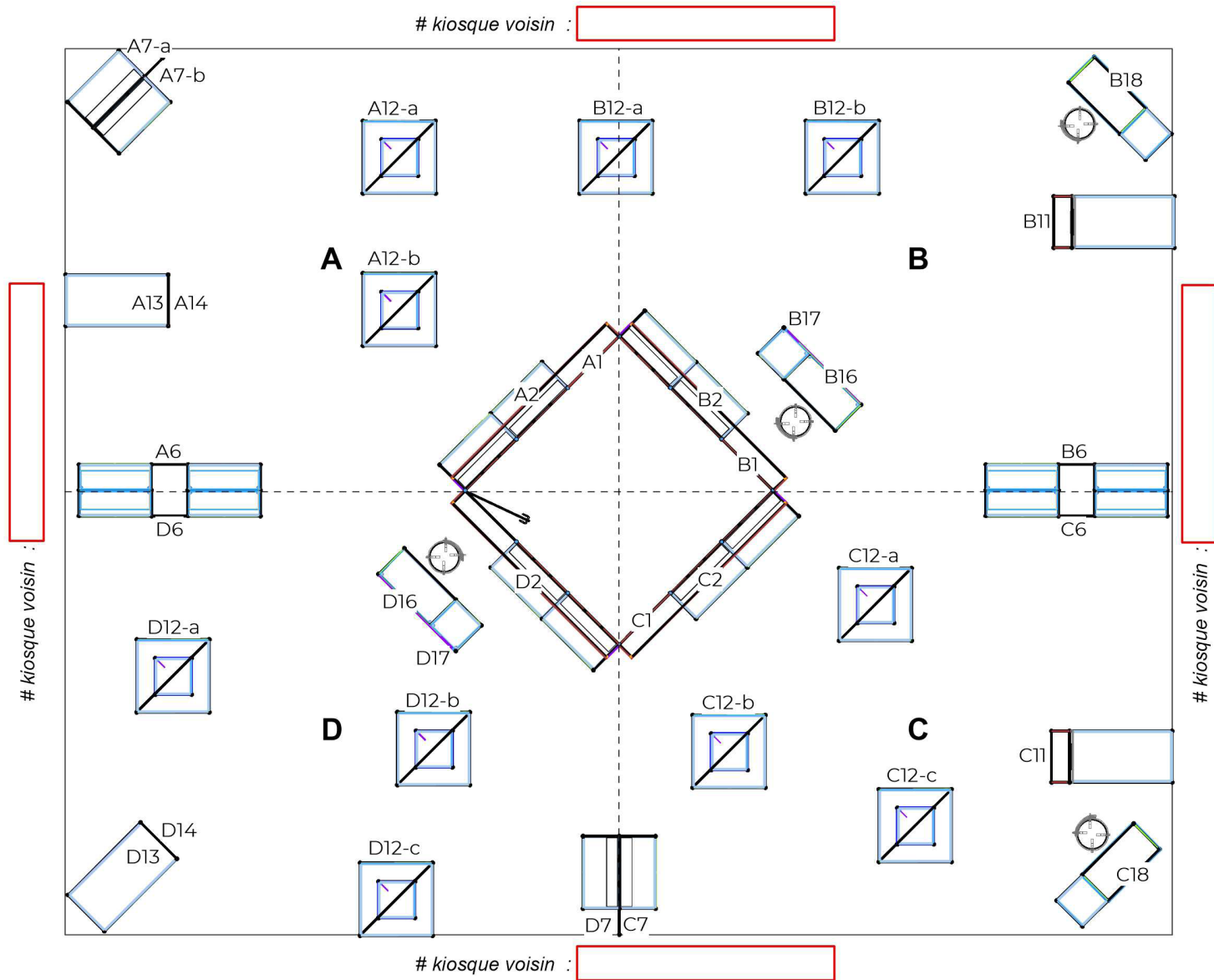

# POSITIONNEMENT DES GRAPHIQUES

**Toute l'équipe de GES est disponible pour répondre à vos questions !**

**Par courriel (moyen de communication recommandé):  
clafrance@ges.com et svilleneuve@ges.com**

**Par téléphone: 514-367-4848**

**Au plaisir!**