

Salon de livre de l'Outaouais

Salon du livre de l'Outaouais
22 au 25 février 2024

Catalogue GES



1

CHOIX DE L'UNITÉ LINÉAIRE

3 OPTIONS



LINÉAIRE DE BASE

Salon du Livre de l'Outaouais



10'x10'

- + 12x Tablette 1m
- + 1x Rail d'éclairage 3 spot (à l'arrière de l'entête)
- + 1x Entête graphique 116.75" x 15.5"
- + 3x Table drapée noir 24" x 48" x 30"H
- + 2 xChaises
- + 1x Prise électrique

10'x20'

- + 24x Tablette 1m
- + 2x Rail d'éclairage 3 spot (à l'arrière de l'entête)
- + 1x Entête graphique 234.375" x 15.5"
- + 2x Table drapée noir 24" x 48" x 30"H
- + 2x Table drapée noir 24" x 72" x 30"H
- + 2 xChaises
- + 1x Prise électrique

- + 36x Tablette 1m
- + 3x Rail d'éclairage 3 spot (à l'arrière de l'entête)
- + 1x Entête graphique 352" x 15.5"
- + 2x Table drapée noir 24" x 48" x 30"H
- + 3x Table drapée noir 24" x 72" x 30"H
- + 2 xChaises
- + 1x Prise électrique

- + 48x Tablette 1m
- + 4x Rail d'éclairage 3 spot (à l'arrière de l'entête)
- + 1x Entête graphique 470" x 15.5"
- + 2x Table drapée noir 24" x 48" x 30"H
- + 4x Table drapée noir 24" x 72" x 30"H
- + 2 xChaises
- + 1x Prise électrique

10'x30'

10'x40'

LINÉAIRE INTERMÉDIAIRE

Salon du Livre de l'Outaouais



10'x10'

- ✦ 20x Tablette 1m
- ✦ 1x Rail d'éclairage 3 spot (à l'arrière de l'entête)
- ✦ 1x Entête graphique 116.75" x 15.5"
- ✦ 1x Table 2 niveaux
- ✦ 1 Table dédicace 40" / Tabouret
- ✦ 1 Comptoir caisse 1m x 40"
- ✦ 2x Chaises
- ✦ 1x Prise électrique

10'x20'

- ✦ 40x Tablette 1m
- ✦ 2x Rail d'éclairage 3 spot (à l'arrière de l'entête)
- ✦ 1x Entête graphique 234.375" x 15.5"
- ✦ 2x Table 2 niveaux
- ✦ 1 Table dédicace 40" / Tabouret
- ✦ 1 Comptoir caisse 1m x 40"
- ✦ 2x Chaises
- ✦ 1x Prise électrique

- ✦ 60x Tablette 1m
- ✦ 3x Rail d'éclairage 3 spot (à l'arrière de l'entête)
- ✦ 1x Entête graphique 352" x 15.5"
- ✦ 2x Table 2 niveaux
- ✦ 2 Table dédicace 40" / Tabouret
- ✦ 1 Comptoir caisse 1m x 40"
- ✦ 2x Chaises
- ✦ 1x Prise électrique

- ✦ 80x Tablette 1m
- ✦ 4x Rail d'éclairage 3 spot (à l'arrière de l'entête)
- ✦ 1x Entête graphique 470" x 15.5"
- ✦ 3x Table 2 niveaux
- ✦ 2 Table dédicace 40" / Tabouret
- ✦ 1 Comptoir caisse 1m x 40"
- ✦ 2x Chaises
- ✦ 1x Prise électrique

10'x30'

10'x40'

LINÉAIRE BONIFIÉ

Salon du Livre de l'Outaouais



10'x10'

- + 8x Tablette 1m
- + 16x Tablette 1m
- + 2x Cabinet 1m x 1/2m x 24"H / Porte coulissante
- + 1x Rail d'éclairage 3 spot (à l'arrière de l'entête)
- + 1x Projecteur ajustable
- + 1x Entête graphique 116.75" x 15.5"
- + 1x Panneau graphique 38.125" x 78.75"
- + 1x Cube 1m x 1m
- + 1 Table dédicace 40" / Tabouret
- + 1 Comptoir caisse 1m x 40" / Tabouret
- + 2x Chaises
- + 1x Prise électrique

10'x20'

- + 16x Tablette 1m
- + 16x Tablette 1m
- + 5x Cabinet 1m x 1/2m x 24"H / Porte coulissante
- + 2x Rail d'éclairage 3 spot (à l'arrière de l'entête)
- + 1x Projecteur ajustable
- + 1x Entête graphique 234.375" x 15.5"
- + 1x Panneau graphique 38.125" x 78.75"
- + 1x Cube 1m x 1m
- + 2 Table dédicace 40" / Tabouret
- + 1 Comptoir caisse 1m x 40" / Tabouret
- + 1x Table drapée noir 24" x 72" x 30"H
- + 2x Chaises
- + 1x Prise électrique

LINÉAIRE BONIFIÉ

Salon du Livre de l'Outaouais



10'x30'

- + 28x Tablette 1m
- + 16x Tablette 1m
- + 7x Cabinet 1m x 1/2m x 24"H / Porte coulissante
- + 3x Rail d'éclairage 3 spot (à l'arrière de l'entête)
- + 2x Projecteur ajustable
- + 1x Entête graphique 352.375" x 15.5"
- + 2x Panneau graphique 38.125" x 78.75"
- + 2x Cube 1m x 1m
- + 2 Table dédicace 40" / Tabouret
- + 1 Comptoir caisse 1m x 40"
- + 2x Table drapée noir 24" x 72" x 30"H
- + 1x Prise électrique

10'x40'

- + 36x Tablette 1m
- + 32x Tablette 1m
- + 9x Cabinet 1m x 1/2m x 24"H / Porte coulissante
- + 4x Rail d'éclairage 3 spot (à l'arrière de l'entête)
- + 3x Projecteur ajustable
- + 1x Entête graphique 470.375" x 15.5"
- + 2x Panneau graphique 38.125" x 78.75"
- + 3x Cube 1m x 1m
- + 2 Table dédicace 40" / Tabouret
- + 2 Comptoir caisse 1m x 40"
- + 2x Table drapée noir 24" x 72" x 30"H
- + 1x Prise électrique

2

FORMULE À CONSTRUIRE

4 OPTIONS



UNITÉ CENTRALE SANS RÉSERVE RÉGULIER

Salon du Livre
de l'Outaouais



- ✚ 32x Tablette 1m
- ✚ 12x Projecteur ajustable
- ✚ 8x Cabinet 1m x 1/2m x 24" avec portes coulissantes
- ✚ 4x Rail d'éclairage 3 spot
- ✚ 4x Panneau graphique (#1) 38.125" x 94.25"
- ✚ 4x Panneau graphique (#2) 78.5" x 24"
- ✚ 4x Panneau graphique (#3) 19.125" x 24"

UNITÉ CENTRALE SANS RÉSERVE BONIFIÉ

Salon du Livre de l'Outaouais



Entête bonifiée 2165.00\$

- ✚ 32x Tablette 1m
- ✚ 12x Projecteur ajustable
- ✚ 8x Cabinet 1m x 1/2m x 24" avec portes coulissantes
- ✚ 4x Rail d'éclairage 3 spot
- ✚ 4x Panneau graphique (#1) 38.125" x 91"
- ✚ 4x Panneau graphique (#2) 78.5" x 48"
- ✚ 4x Panneau graphique (#3) 19.125" x 48"

UNITÉ CENTRALE AVEC RÉSERVE RÉGULIER

Salon du Livre de l'Outaouais



- ✚ 32x Tablette 1m
- ✚ 12x Projecteur ajustable
- ✚ 9x Cabinet 1m x 1/2m x 24" avec portes coulissantes
- ✚ 4x Rail d'éclairage 3 spot
- ✚ 1x Rangment 3m x 3m avec porte à serrure
- ✚ 3x Panneau graphique (#1) 38.125" x 94.25"
- ✚ 4x Panneau graphique (#2) 80" x 24"
- ✚ 8x Panneau graphique (#3) 9.25" x 24"

UNITÉ CENTRALE AVEC RÉSERVE BONIFIÉ

Salon du Livre de l'Outaouais



Entête bonifiée 2620.00\$

- ✚ 32x Tablette 1m
- ✚ 12x Projecteur ajustable
- ✚ 8x Cabinet 1m x 1/2m x 24" avec portes coulissantes
- ✚ 4x Rail d'éclairage 3 spot
- ✚ 1x Rangment 3m x 3m avec porte à serrure
- ✚ 3x Panneau graphique (#1) 38.125" x 91"
- ✚ 4x Panneau graphique (#2) 119.25" x 48"
- ✚ 8x Panneau graphique (#3) 9.25" x 48"

2.1

FORMULE À CONSTRUIRE CHOIX DU MOBILIER *20 OPTIONS*



MUR DE SLATWALL

Salon du Livre de l'Outaouais

Il est maintenant possible d'ajouter des sections de slatwall sur les unités centrales. Des frais supplémentaires s'ajoutent au frais de base de l'unité centrale. Les murs blancs avec tablette régulière seront remplacés par des murs de slatwall. Ces murs viennent en section de 1m.



Section de 1m

275,00\$

- + Mur de 1m x 8'(h) fait en slatwall blanc.
- + Le panneau est fait en deux sections.
- + Possibilité d'utiliser les tablettes en entreposage
- + Tablettes et supports GES en sus



Les tablettes devront être installées par l'exposant ou celui-ci devra faire la réservation de main d'oeuvre auprès de l'équipe de GES (moyennant des frais supplémentaires).

PRÉSENTOIRS VERTICAUX DOUBLE

Salon du Livre de l'Outaouais



PRÉSENTOIR 2 1/2m x 96"

1890,00\$

- + 16x Tablette 1m
- + 4x Projecteur ajustable
- + 4x Cabinet 1m x 1/2m x 24" avec portes coulissantes
- + 2x Panneau graphique (#4) 18.5" x 70.25"



PRÉSENTOIR 2m x 115"

1690,00\$

- + 16x Tablette 1m
- + 4x Projecteur ajustable
- + 4x Cabinet 1m x 1/2m x 24" avec portes coulissantes
- + 2x Panneau graphique (#5) 77.5" x 13.75"



PRÉSENTOIR 2 1/2m x 96" / Bibliothèque

2375,00\$

- + 12x Tablette 1m
- + 4x Projecteur ajustable
- + 4x Cabinet 1m x 1/2m x 24" avec portes coulissantes
- + 2x Panneau graphique (#6) 18.5" x 91"

PRÉSENTOIRS VERTICAUX SIMPLE

Salon du Livre de l'Outaouais



PRÉSENTOIR 1m x 96"

1245,00\$

- + 8x Tablette 1m
- + 2x Projecteur ajustable
- + 2x Cabinet 1m x 1/2m x 24" avec portes coulissantes
- + 2x Panneau graphique (#7) 12.625" x 91"

PRÉSENTOIR 1m x 115"

1090,00\$

- + 8x Tablette 1m
- + 2x Projecteur ajustable
- + 2x Cabinet 1m x 1/2m x 24" avec portes coulissantes
- + 2x Panneau graphique (#8) 38.125" x 13.75"

PRÉSENTOIR 1m x 96" / Bibliothèque

1660,00\$

- + 6x Tablette 1m
- + 2x Projecteur ajustable
- + 2x Cabinet 1m x 1/2m x 24" avec portes coulissantes
- + 2x Panneau graphique (#9) 12.625" x 91"

PRÉSENTOIRS VERTICAUX TV

Salon du Livre de l'Outaouais



PRÉSENTOIR 1m - TV

1985,00\$

- + 4x Tablette 1m
- + 2x Projecteur ajustable
- + 2x Cabinet 1m x 1/2m x 24" avec portes coulissantes
- + 1x Moniteur TV 40"
- + 2x Panneau graphique (#10) 12.625" x 91"



PRÉSENTOIR TABLE - TV

1400,00\$

- + 2 niveaux de présentation de 26" x 55" (24 pi.ca.)
- + 1x Projecteur ajustable
- + 1x Moniteur TV 32"
- + 1x Panneau graphique (#11) 26.5" x 91"

MODULE DE PRÉSENTATION

Salon du Livre de l'Outaouais

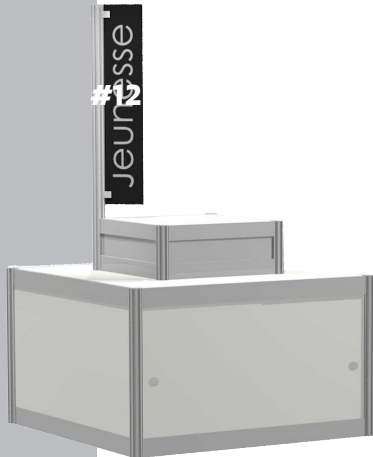

CUBE 1m x 1m

510,00\$

- + Niveau 1 - 1m x 1m x 24" (8 pi.ca.)
- + Niveau 2 - 1m x 1m x 8" (3 pi.ca.)
- + Section du bas avec 2x portes coulissantes
- + 1x Affichette pour identification (#12) 6" x 30"



TABLE 2 NIVEAUX

340,00\$

- + 2 niveaux de présentation de 26" x 55" (24 pi.ca.)



TABLE COUP DE COEUR

650,00\$

- + 2 niveaux de présentation de 26" x 55" (24 pi.ca.)
- + 2x Projecteur ajustable
- + 1x Panneau graphique (#13) 26.5" x 63.25"
(La dimension du panneau est de 91"H)
- + 1x Panneau graphique (#14) 26.5" x 91"

COMPTOIR CAISSE

Salon du Livre de l'Outaouais

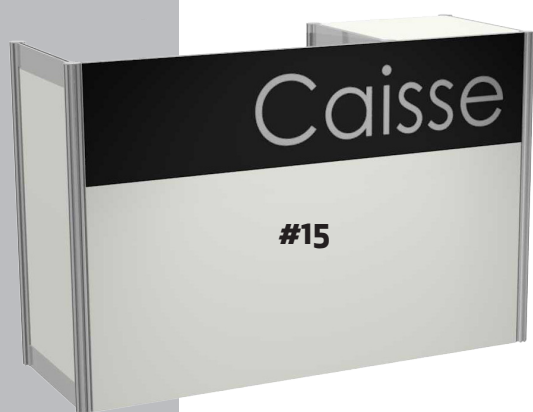

COMPTOIR CAISSE

600,00\$

- + Section de gauche 1m x 1/2m x 30" / chaise
- + Section de droite 1/2m x 1/2m x 40"
Avec tablette, porte coulissante et serrure
- + 1x Panneau graphique (#15) 57.25" x 40"



COMPTOIR CAISSE AVEC FANION

700,00\$

- + Section de gauche 1m x 1/2m x 30" / chaise
- + Section de droite 1/2m x 1/2m x 40"
Avec tablette, porte coulissante et serrure
- + 1x Panneau graphique (#16) 57.25" x 40"
- + 1x Affichette (#17) 10" x 40"

COMPTOIR DÉDICACE

Salon du Livre de l'Outaouais



COMPTOIR DÉDICACE SIMPLE 515,00\$

- + 1m x 1/2m x 40" avec tabouret
- + Tablette de présentation 1/2m x 1/2m x 30"
- + 1x Panneau graphique (#18) 38.125" x 16.75"



COMPTOIR DÉDICACE DOUBLE 1030,00\$

- + 2m x 1/2m x 40" avec tabouret
- + 2x Tablette de présentation 1/2m x 1/2m x 30"
- + 1x Panneau graphique (#19) 77.5" x 16.75"



TABLE DÉDICACE 40" / TABOURET 145,00\$

PRÉSENTOIRS JEUNESSE

Salon du Livre de l'Outaouais



PRÉSENTOIR JEUNESSE 1m x 72" 790,00\$

- + 6x Tablette 1m
- + 2x Projecteur ajustable
- + 2x Panneau graphique (#20) 12.625" x 67.5"



PRÉSENTOIR 2 1/2m x 72" 1430,00

- + 12x Tablette 1m
- + 4x Projecteur ajustable
- + 2x Panneau graphique (#21) 18.5" x 67.5"



COMPTOIR DÉDICACE SIMPLE / JEUNESSE 475,00\$

- + 1m x 1/2m x 30" avec chaise
- + Tablette de présentation 1/2m x 1/2m x 30"
- + 1x Panneau graphique (#22) 38.125" x 16.75"

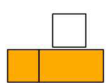



TABLE DÉDICACE JEUNESSE 30" 145,00\$

EXEMPLE D'UN DOCUMENT FOURNI PAR GES

Après votre sélection



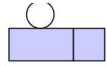
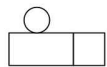
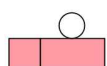
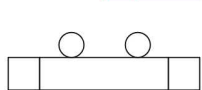

-  **Table Dédicace Jeunesse 30"**
-  **Comptoir dédicace Jeunesse**
1 m x 1/2m x 30"
+ 1/2m x 1/2m x 24"
-  **Présentoir jeunesse 1m x 72"**
-  **Présentoir jeunesse 2 1/2m x 72"**

-  **Comptoir caisse avec fanion**
1 1/2m x 1/2m x 40"
-  **Comptoir caisse**
1 1/2m x 1/2m x 40"
-  **Comptoir dédicace**
1 m x 1/2m x 40"
+ 1/2m x 1/2m x 30"
-  **Comptoir dédicace double**
2 m x 1/2m x 40"
+ 1/2m x 1/2m x 30" 2x

 **Table cocktail**

 **Cube**
1m x 1m

 **Table coup de coeur**
54" x 26" x 30"

 **Table 2 niveaux**
54" x 26" x 30"

 **Présentoir double 2 1/2m**

 **Présentoir double 2m x 115"**

 **Présentoir double 2 1/2m / Billy**

 **Présentoir simple 1m**

 **Présentoir simple 1m x 115"**

 **Présentoir simple 1m / Billy**

 **Présentoir 1m - TV**

 **Présentoir Table - TV**

kiosque voisin :

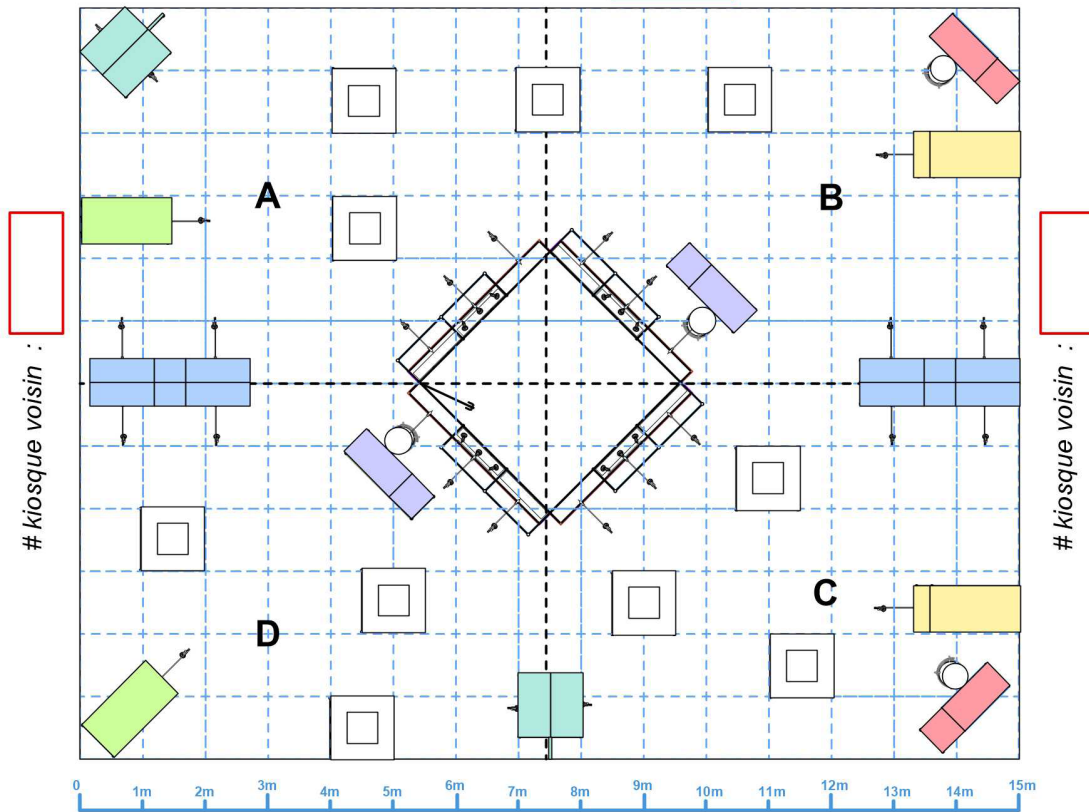

kiosque voisin :

POSITIONNEMENT DU MOBILIER

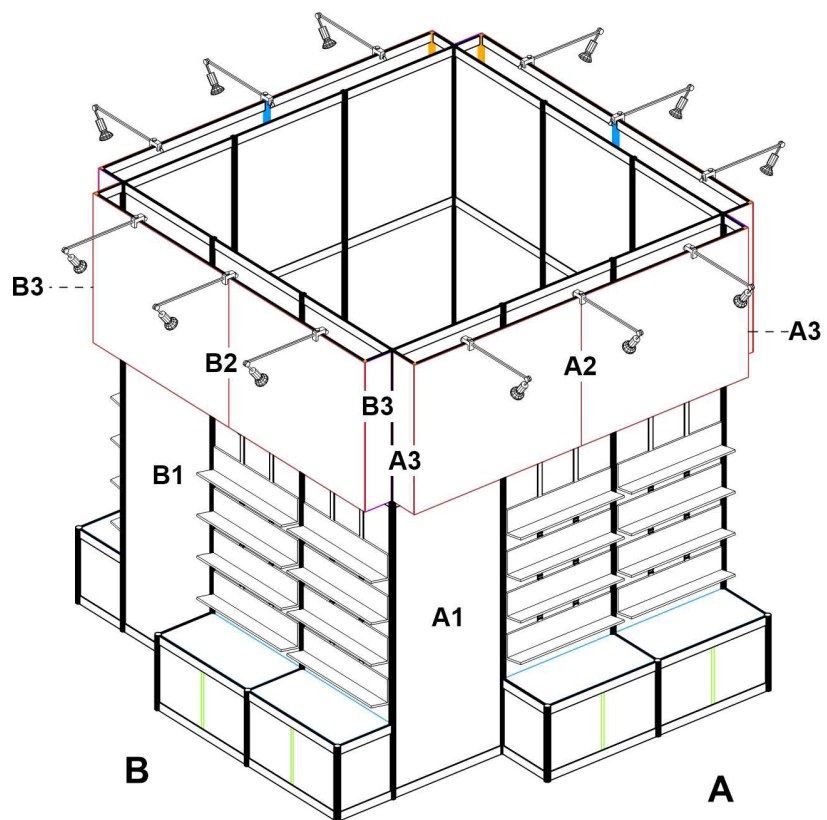

#	DIMENSIONS	QTÉ QTY
1	38.125" x 91"	3
2	119.25" x 48"	4
3	9.25" x 48"	8

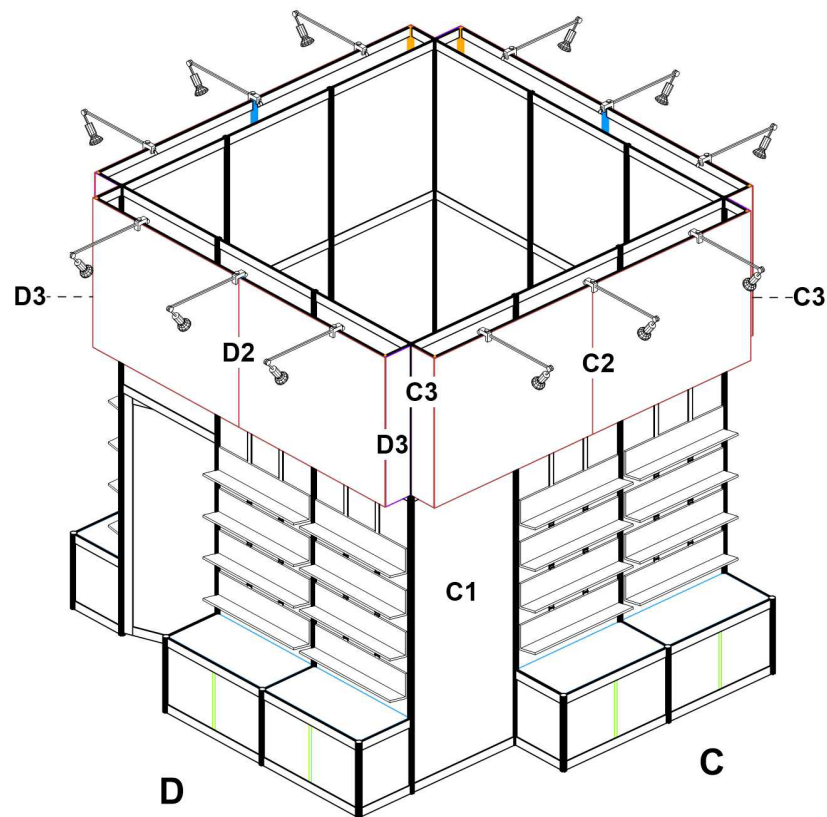

POSITIONNEMENT
DES GRAPHIQUES



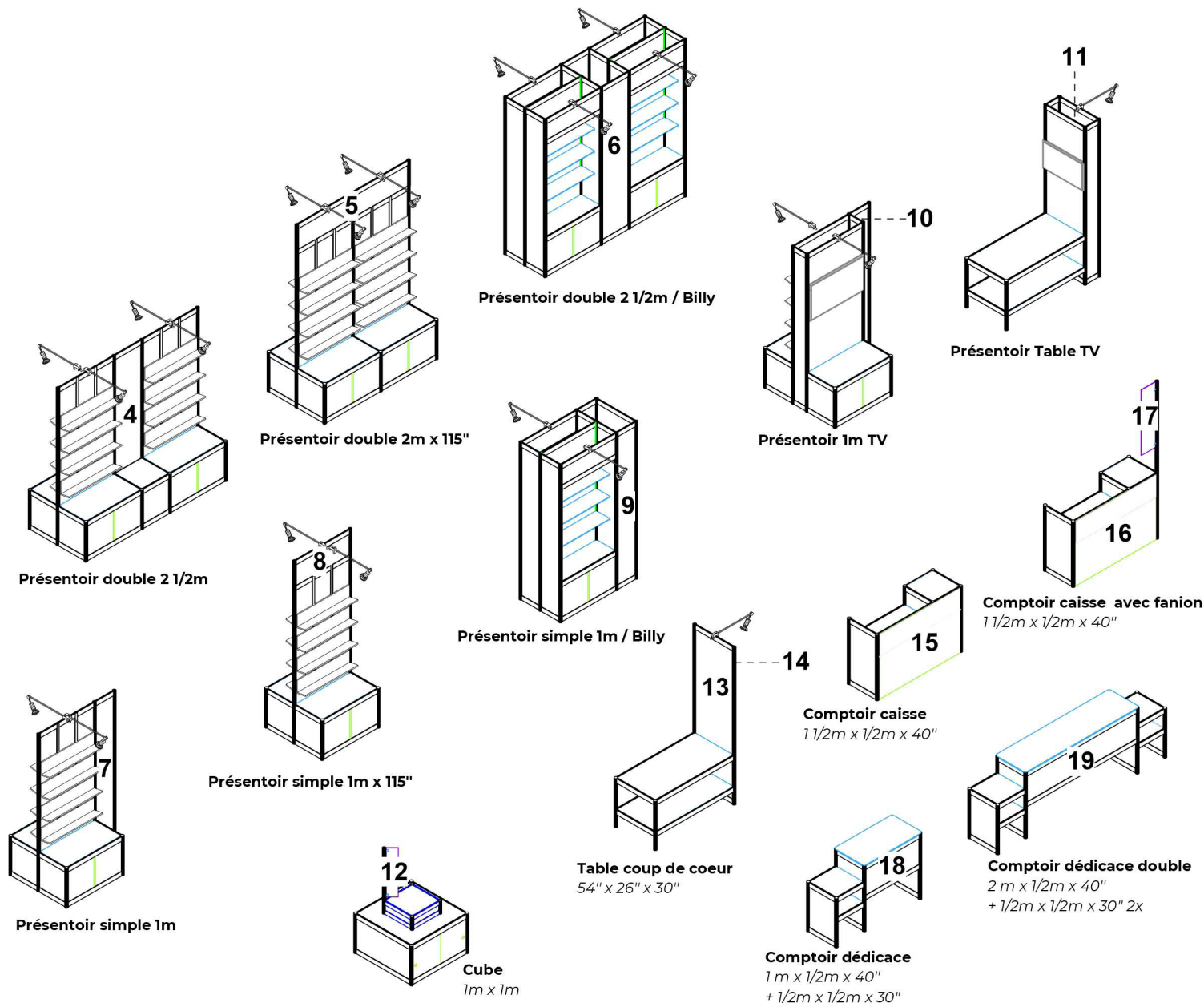

#	DIMENSIONS
4	18.5" x 70.25"
5	77.5" x 13.75"
6	18.5" x 91"
7	12.625" x 91"
8	38.125" x 13.75"
9	12.625" x 91"
10	12.625" x 91"
11	26.5" x 91"
12	6" x 30"
13	26.5 x 63.25" <i>(La dimension du panneau est de 91")</i>
14	26.5" x 91"
15	57.25" x 40"
16	57.25" x 40"
17	10" x 40"
18	38.125" x 16.75"
19	77.5" x 16.75"

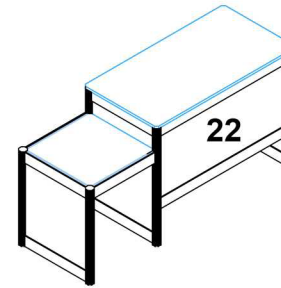
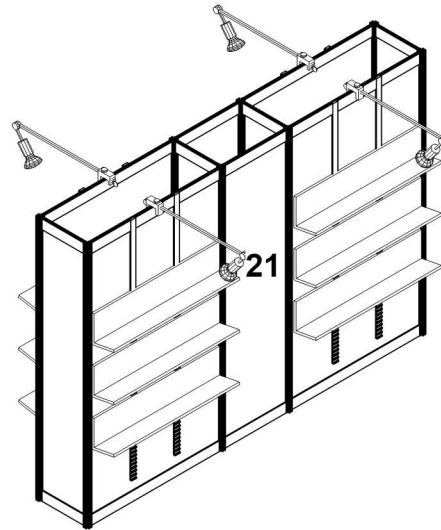
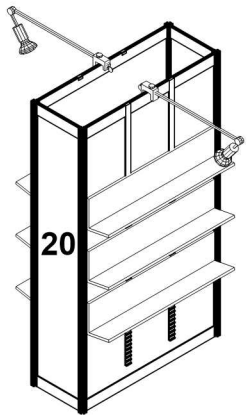

#	DIMENSIONS
20	12.625" x 67.5"
21	18.5" x 67.5"
22	38.125" x 16.75"

MOBILIER JEUNESSE

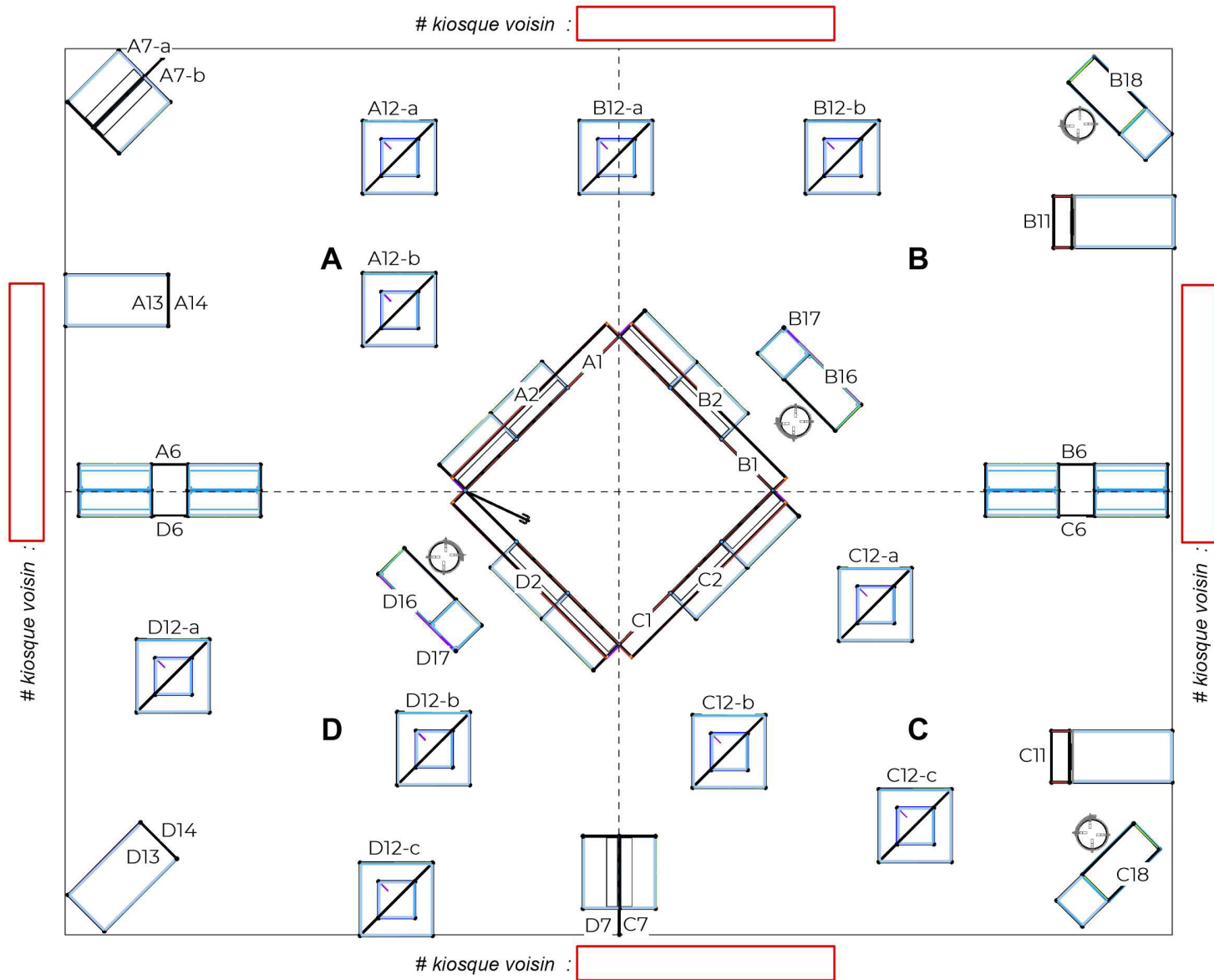

POSITIONNEMENT DES GRAPHIQUES